

آلة إفناء الملفات  
Document Shredders

تعليمات التشغيل  
Operating Instructions

**EBA 1126 S**  
**EBA 1126 C**



**EBA 1128 S**  
**EBA 1128 C**



---

لهذه الآلة (آلة إفناء الملفات) تضمن شركة كروج  
وبريستر المساهمة المحدودة Priester & Krug  
Co. KG & GmbH في مدينة بالينجين Balingen توفر  
قطع الغيار لمدة لا تقل عن 15 عاماً ابتداءً من تاريخ  
الإنتاج. بالنسبة لأصناف الحماية P-1 وحتى P-5 (حسب  
المعيار DIN 66399) فإن شركة كروج وبريستر تقدم  
كفالة ضد إنكسار القواطع على طول مدة الإستخدام  
مادام الإستخدام موافقاً للقواعد (أنظر صفحة رقم 3).  
في حالة أصناف الحماية P-6 و P-7 (حسب

Krug & Priester GmbH & Co. KG, Balingen warrants for at least 15 years, from date of production, the availability of spare parts for this paper shredder.  
For security levels P-1 to P 5 (according to DIN 66399) Krug & Priester grant a lifelong warranty against any breakage on the cutting shafts (see page 3) definition of normal use.  
For the security levels P-6 and P-7 (according to DIN 66339) grant Krug & Priester a 2 year warranty against any breakage on the cutting shafts see definition of normal use.

- Intended use • تاميل عتلل قباطملا مادختسالا •

1. آلة تمزيق الورق هذه مخصصة لفرم الورق.
  2. أعمدة القطع المقواة المصنوعة بالكامل من الفولاذ غير حساسة للكميات القليلة من مشابك الورق والدبابيس. لا يسري ذلك على الموديلات المزودة بقطع جزئية 12 x 0,8 مم أو أصغر. في هذه الحالة يجب تفريغ الورق المراد فرمه من مشابك الورق والدبابيس عند الفرغ.
  3. تبعاً لطراز الجهاز يمكن أيضاً بشكل جزئي فرم كميات قليلة من أسطوانات سي دي والبطاقات الائتمانية وكروت العملاء وكذلك الأقراص المرنة.
- لمعرفة ما إذا كان جهازك مناسباً أيضاً لفرم وسائط البيانات هذه، بحسب القدرة والتصميم الهندسي لحد القطع، ارجع إلى موقع [www.eba.de](http://www.eba.de)

### Intended use:

1. This document shredder is intended for shredding paper.
2. The hardened solid steel blade shafts are insensitive to small amounts of paper clips and staples. This does not apply to models with 0.8 x 12 mm and smaller particle cut. In this case, the paper to be shred must not contain any paper clips or staples.
3. Depending on the device model, small amounts of CDs, credit and customer cards as well as discs can also be shred. Visit [www.eba.de](http://www.eba.de) to find out whether your device, because of the output and cutting geometry, is also suitable for shredding these data carriers



من فضلكم قم بقراءة تعليمات التشغيل قبل تشغيل الماكينة مع ضرورة إتباع احتياطات الأمان

Please ensure to read this operating manual before starting the machine for the first time and please strictly follow the safety instructions mentioned herein. This manual must be available at any time.

تجنب قيام الأطفال بتشغيل الماكينة



No operation by children!



تجنب الاقتراب من فتحة التغذية في الجزء المخصص للتقطيع



Do not grasp into the cutting mechanism!



الشعر الطويل يمكن أن يعلق في الجزء المخصص للتقطيع



Take care of long hair!



احرص على إبعاد الثياب وخاصة ربطات العنق بعيدا عن الماكينة



Take care of ties and other loose pieces of clothing!



كن حريصا أثناء استعمال الماكينة وتجنب سقوط المجوهرات بها

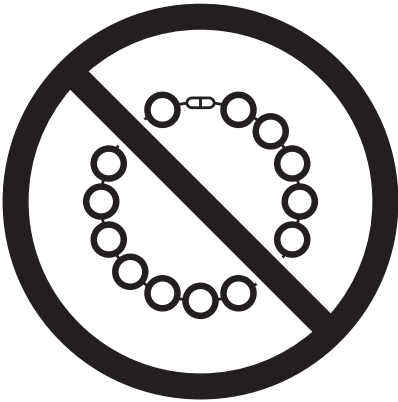

Be careful of loose jewellery!





قالباقلا داوملا عم ذاذرلا مادختسا مدع ني عتي !  
قئاثولا فالتإ قلا نم برقلاب لاعتشال

Do not use any spray cans with flammable content near to the document shredder!



لاعتشال قلاباقلا فيظنتلا داوم لامعتسا مدع يغبني

Do not use any flammable cleaning agents.

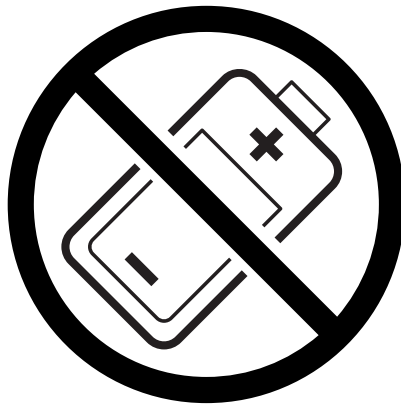

تخلص من الشواحن الصغيرة / البطاريات!

Do not destroy accumulators/batteries!



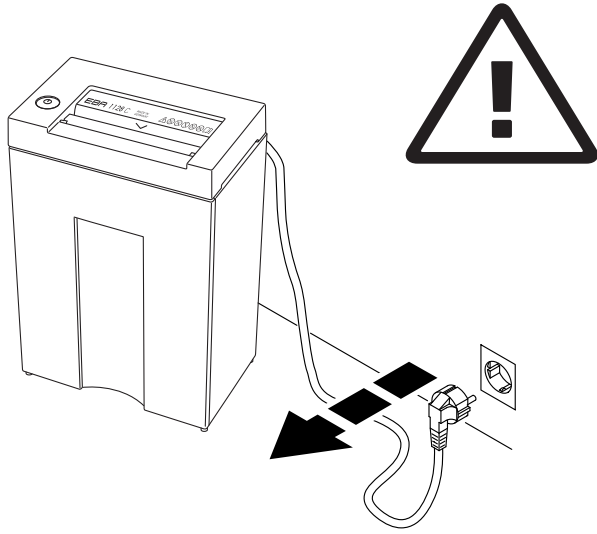

قم بإزالة القابس قبل تنظيف الماكينة  
لا تقم بعملية الإصلاح أو الصيانة بنفسك  
(أنظر صفحة رقم 20).

Remove the plug before cleaing the machine!  
**Do not perform any repairs on the  
document shredder!** (See page 20).

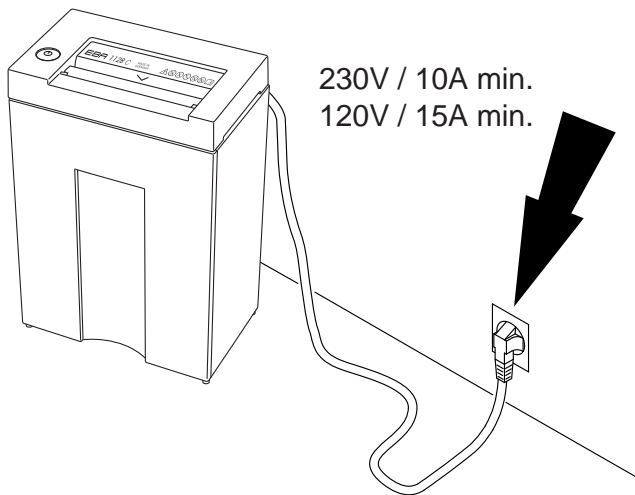



230V / 10A min.  
120V / 15A min.

يؤكد من سهولة الوصول الى القابس الرئيسي

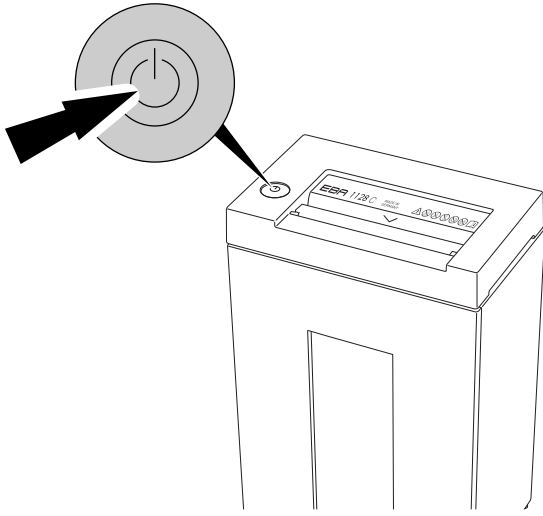
Ensure free access to mains





الاستعداد التلقائي (Autom. Standby) - تتوقف تلقائياً بعد 15 دقيقة. يمكن إيقاف الجهاز في أي وقت باستمرار الضغط على الزر .

مؤشر الضوء أخضر  ينطفئ. بعد ذلك ، لا يستهلك الجهاز كهرباء أكثر من ذلك. في خلال هذه الـ 15 دقيقة يستهلك الجهاز وات/ساعة Wh كالآتي :

**EBA 1126 0,650 Wh**

**EBA 1126 0,650 Wh**

Automatic standby that switches off after 15 minutes. The machine can be switched off at any time by pressing the  . Green LED  control light is off. There will be no power consumption any more. Within these 15 minutes the paper shredder uses the following Wh energy.

**EBA 1126 0,650 Wh**

**EBA 1128 0,650 Wh**

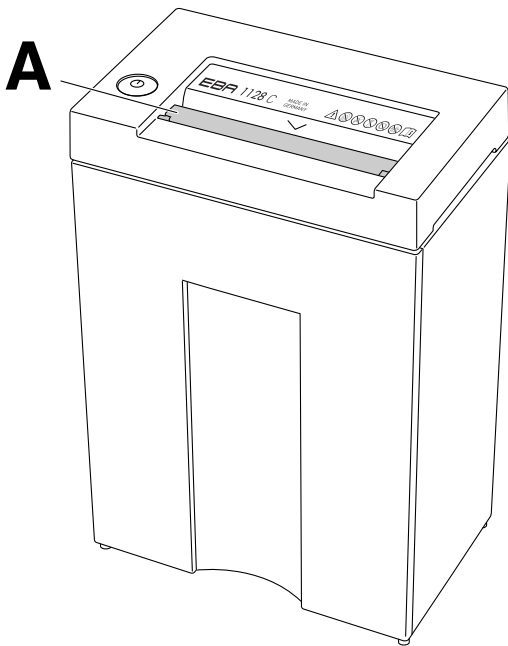

لا تتم بتشغيل الماكينة بدون استخدام رفراف السلامة "A"

Do not operate the machine without the safety flap (A).

EBA 1126

EBA 1128

قم بوضع الماكينة على صندوق التقطيع

Place machine onto the shred bin.

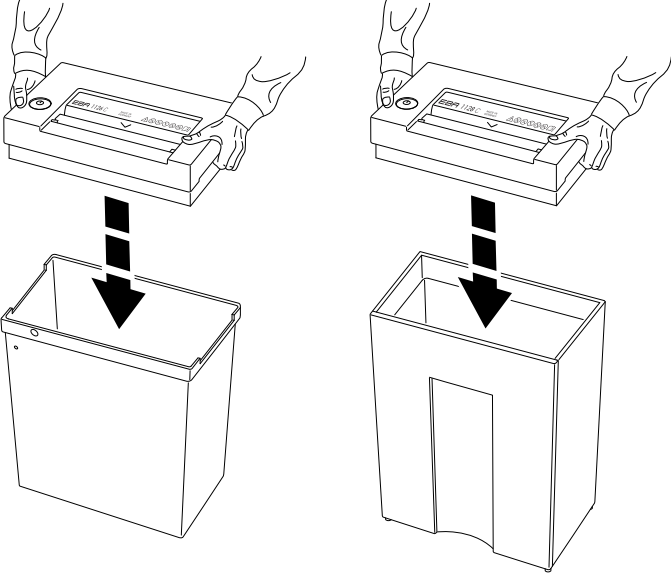





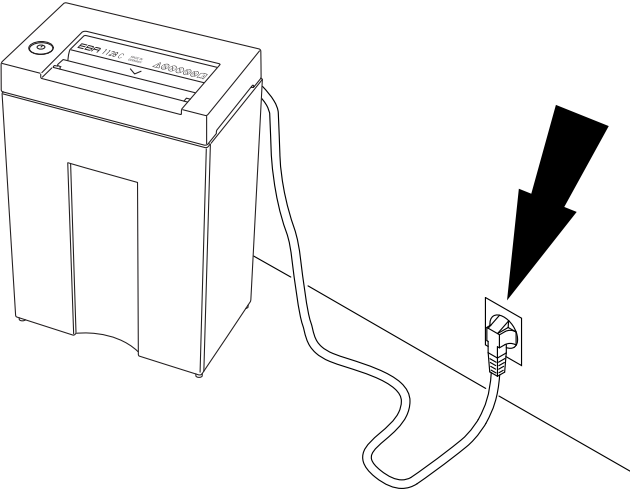

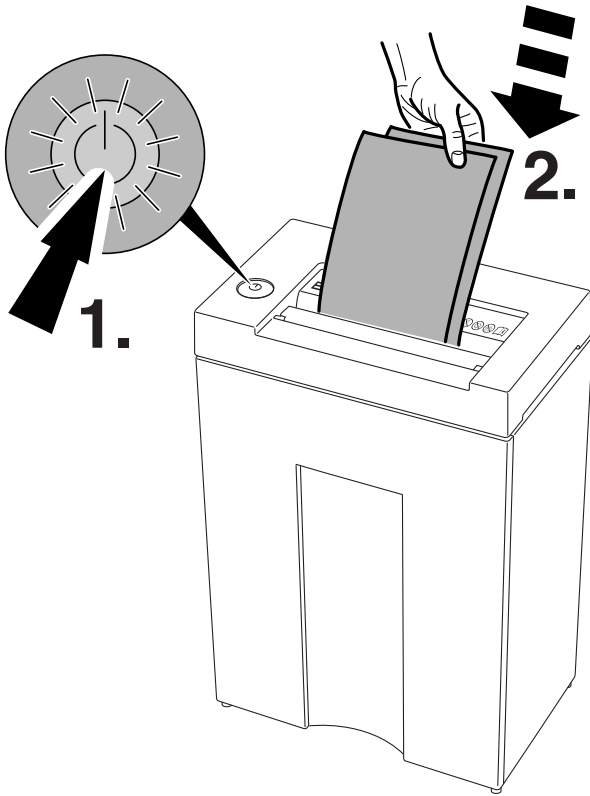

قم بتوصيل المقبس إلى مصدر الكهرباء

Plug into the wall socket





إضغط على الزر  بشكل قصير (1.): يظهر الضوء الأخضر، والآلة تكون في حالة التشغيل. يبدأ سحب الورق أوتوماتيكياً عند وضع الورق (2.). اضغط على الزر  مطولاً (1.): الآلة تشتغل بشكل قصير لإفناء باقي الورق الموجود في قناة السحب الذي لم يمر على المجس الضوئي، وبعد ذلك تبدأ عملية سحب الورق الأوتوماتيكية عند وضع الورق. الآلة تتوقف أوتوماتيكياً عند الإتهاء من إفناء الورق. ثم تبدأ حالة النوم الإستعدادي أوتوماتيكياً لمدة 15 دقيقة قبل الإطفاء النهائي. الآلة يمكن أن تشتغل في أي وقت بالضغط المطول لمدة ثابنتين على الزر  . (لا يمكن ذلك في حالة تشغيل الحركة العكسي). حينئذٍ يختفي الضوء الأخضر للزر  . لا تستهلك الآلة بعد ذلك أي تيار كهربائي.

Press the rocker switch  (1.) quickly: green light is on, the machine is now ready for operation. Starts automatically when paper is inserted (2.). Press and keep pressed switch  (1.). Machine starts and shreds the remaining paper in the inlet shaft, without contacting the light beam, afterwards automatic start when inserting paper. Stops automatically when no further paper is inserted. Automatic standby that switches off after 15 minutes. The machine can be switched off at any time by pressing the  switch. (Not possible when the machine is in reverse motion). Green LED  control light is off. There will be no power consumption any more.

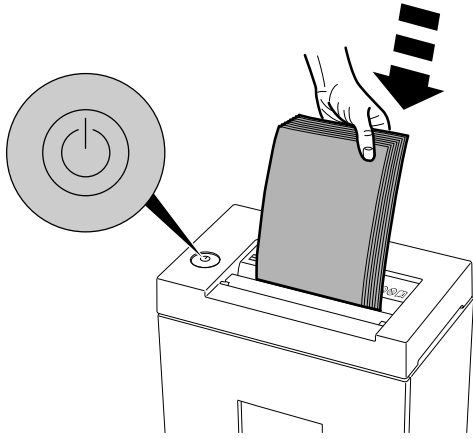

الإطفاء الأوتوماتيكي يحدث عند زيادة كمية الورق. وعند إزدحام الورق يحدث تشغيل الحركة العكسي (الزر ⏻) "تشغيل/إطفاء" يضيء باللون الأحمر (1.). خذ الورق (2.) وضع كمية قليلة من الورق للسحب (3.). عملية إفاء الورق تتوقف: إضغط على الزر الأخضر، لتقف الآلة، وضيء الضوء الأحمر، ثم إضغط مطولاً كما تشاء على الزر الأحمر (4.)، ستعمل الماكينة بتشغيل الحركة العكسي، وسيضيء الزر باللون الأخضر، فخذ الورق (5.)، وتصبح الآلة جاهزة للعمل مرة أخرى.

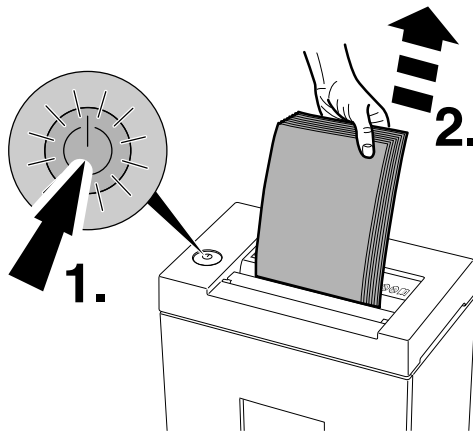

**Stops automatically if too much paper is inserted.**

→ Automatic reverse if paper jams (Button "ON/OFF" ⏻ lights red) (1.). Remove paper (2.). Re-feed the paper in smaller quantities (3.).

**Interrupting the shredding procedure:** Press green button, machine stops and button changes to red. Press red button for any length of time (4.) machine runs in reverse and the button flashes green. Remove paper (5.). Machine is ready for operation.

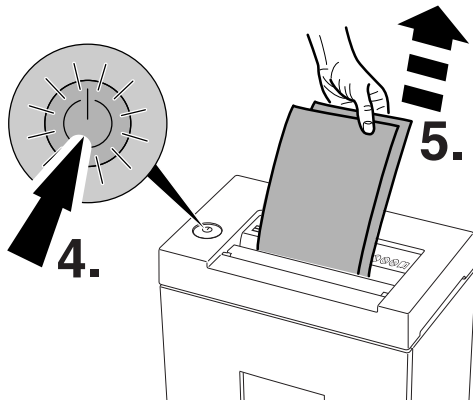
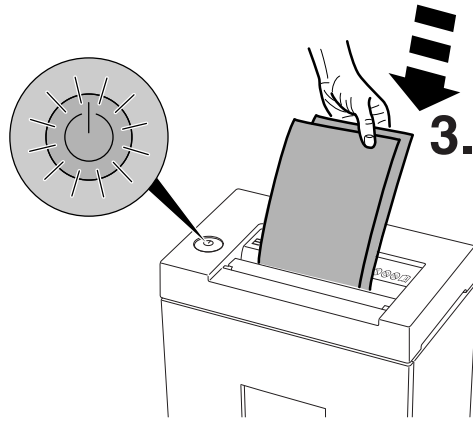

## EBA 1126

قم بتفريغ درج التقطيع بعد امتلائه

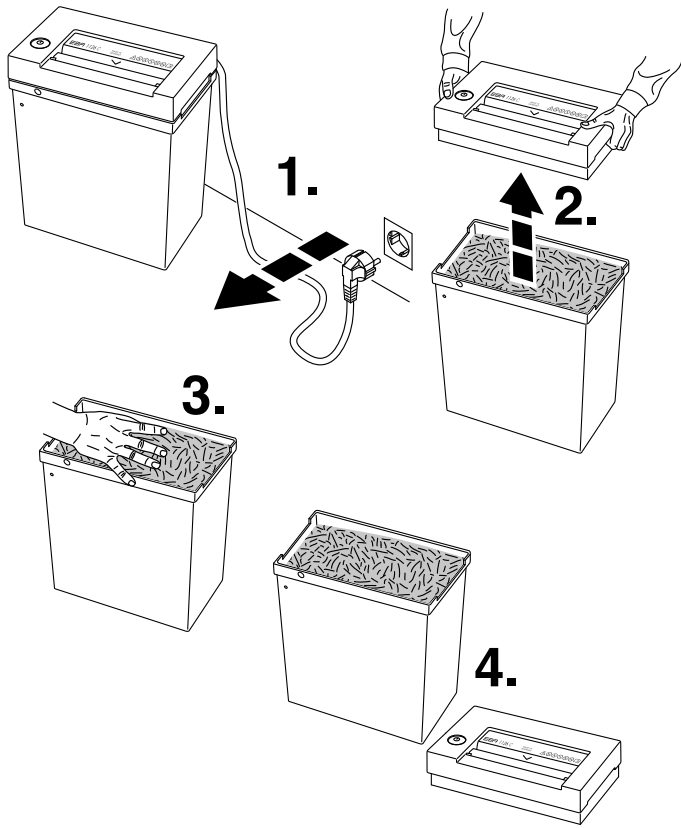

Empty the shred bin when it is full.  
(Level can be seen in the window (A), only EBA 1128).

## EBA 1128

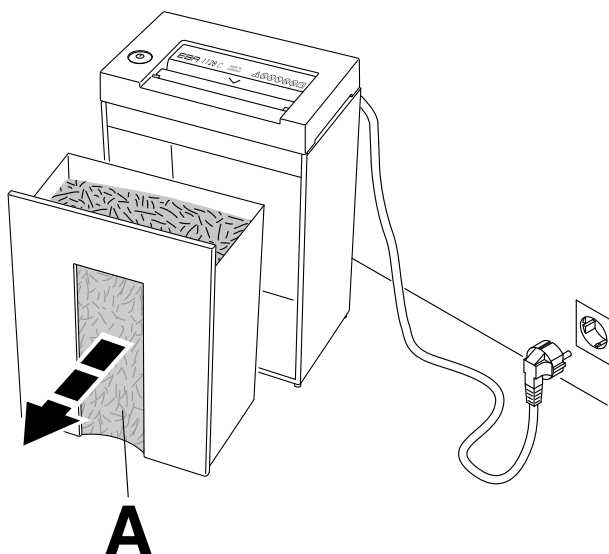

### قص الشريط الجانبي, Straight cut

إذا شعرت بتدني حدة القص أو بعد إمتلاء كل كيس للتجميع قم بتزييت أداة القص (شاهد الصورة). في حالة قص الشريط الجانبي إستخدم المزييت (A) في حالة تقطيع الجزيئات إستخدام أوراق الزيت (B) أو المزييت (A)! لمعرفة رقم طلب القطعة أنظر صفحة 21.

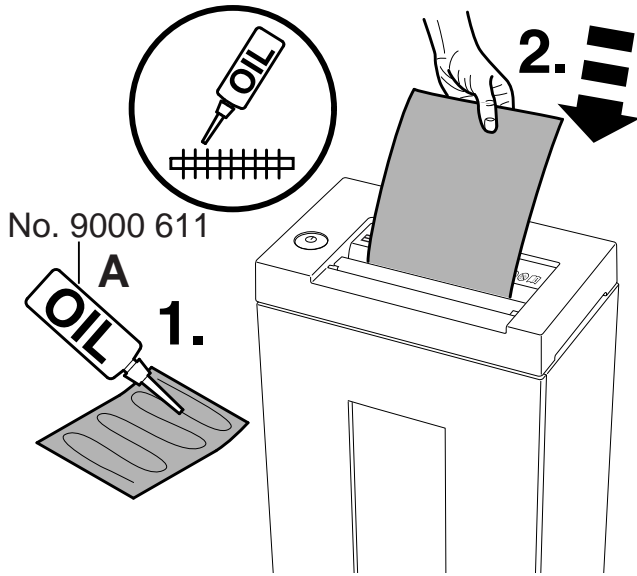

If the sheet capacity reduces or after the shred bin is emptied oil the shredding mechanism! (see picture)  
With straight cut use the oiler (A)  
With particle cut use the oiler or oil sheets (B).  
Order no. see page 21.

### تقطيع الجزيئات, Particle cut

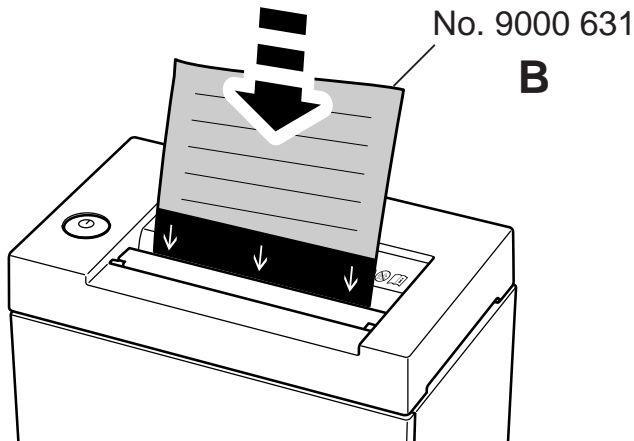



من حين لآخر قم بتنظيف المساحة الخارجية المحيطة  
بالجزء المسئول عن التقطيع مع  
ضرورة إتباع الآتي :  
- فصل التيار الكهربائي  
- إزالة مخلفات الورق باستخدام فرشاة صغيرة

From time to time clean the output area of the  
cutting head.

- Disconnect from the mains.
- Remove paper debries with a brush.

**Danger of injury!**

الماكينة لا تعمل

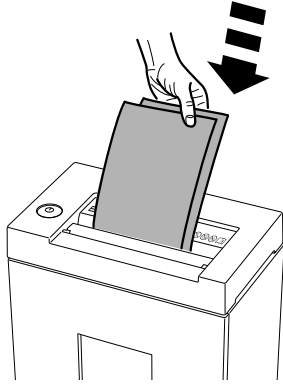

Machine will not start

هل تم توصيل الماكينة بالكهرباء ؟

Is the machine plugged in?

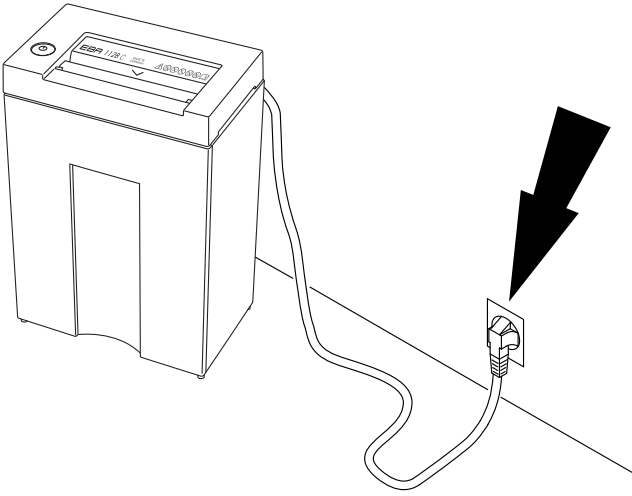

قم بوضع الماكينة فوق درج التقطيع مع دفع وسيلة التقطيع

Machine is placed correctly on the shred bin or cabinet? (A)

Shred bin is pushed in? (EBA 1128)? (B)

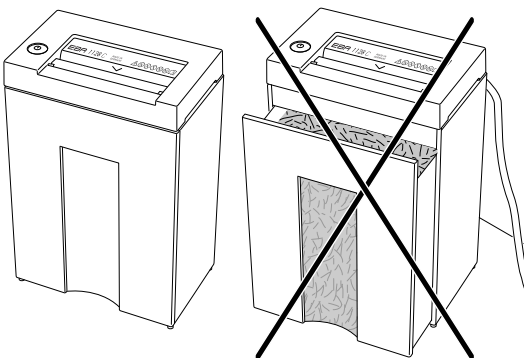
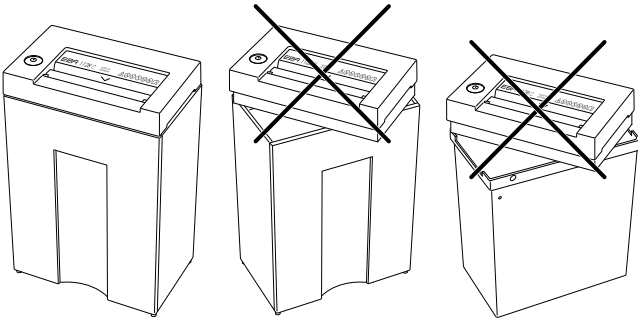

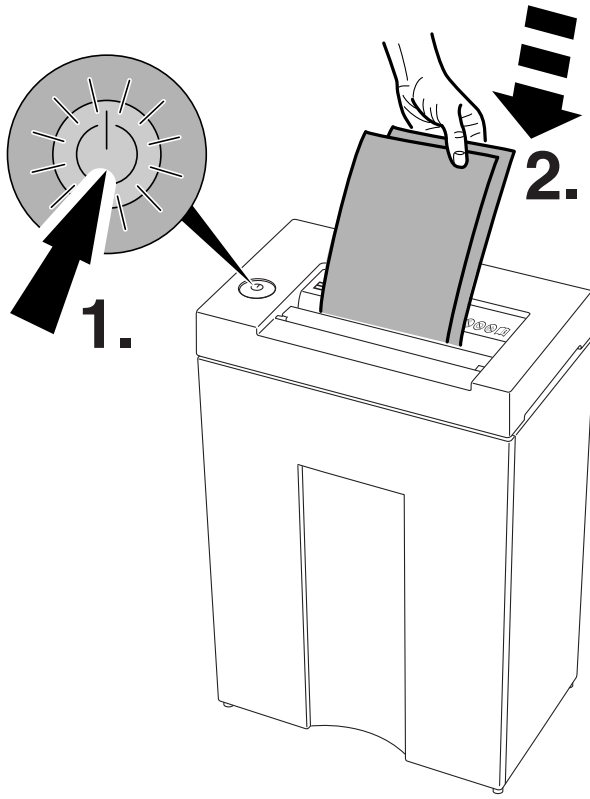

عندما يكون المفتاح الرئيسي في الوضعية الأولى سوف تضيء اللمبة الخضراء وبعد ذلك قم بإدخال الورق

Is the button "ON/OFF"  pressed? Green LED lamp lights up? (1.) Insert paper (2.).

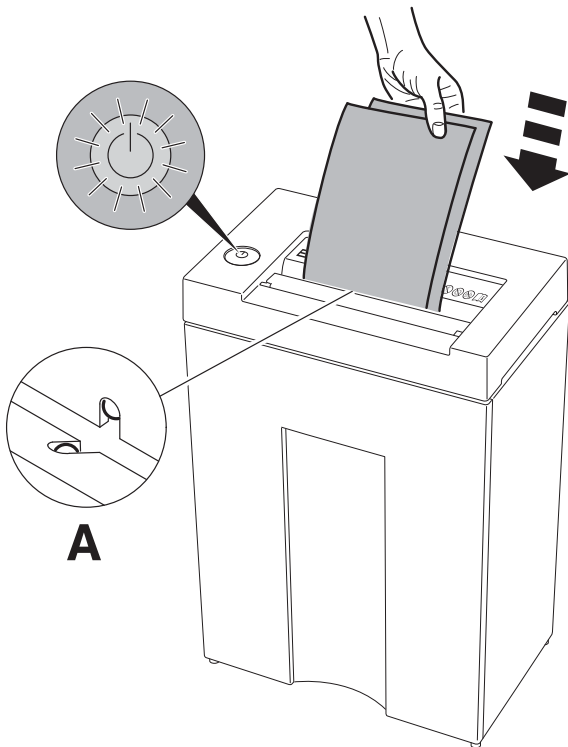

قم بوضع الورق في مركز فتحة التخزين ( الخلية الضوئية )

Feed the paper into the centre of the feed opening? (photo cell) (A)

قم بوضع الورق في مركز فتحة التخزين ( الخلية الضوئية) "A"

**Machine will not stop.**

Remove plug. Clean the photo cell (A) with a small brush.

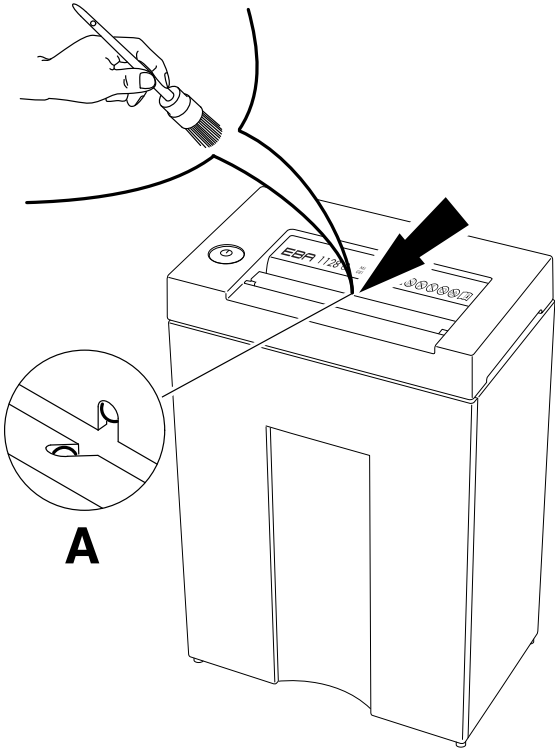

توقف الآلة عن الإشتغال. الحماية من تجاوز مستوى التحمل.  
أترك الآلة حتى تبرد.

**Machine switches off.**

Protection against overload. Please let the machine cool down.

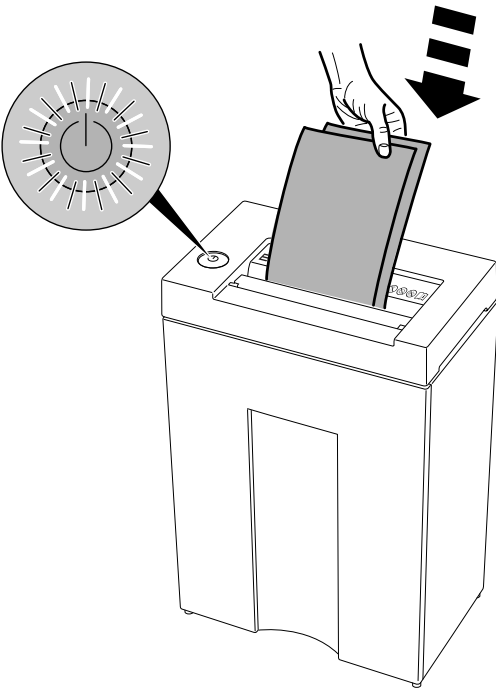



لتشغيل خالي من تعطل قد يحصل لأدوات القطع، قم بتفريغ أكياس التجميع في الوقت المناسب أو بشكل يومي! إذا حدث إزدحام للورق ولم تتمكن من إزالته كما هو موضح في صفحة رقم 12، بسبب إمتلاء الكيس المجمع. قم بتفريغ كيس التجميع (أنظر صفحة 13).

Empty the shred bins in sufficient time, at least daily, so that no interference is caused to the cutting heads.

If a paper jam, as described on page 12, cannot be corrected, because of an over filled shred bin, the shred bin must be emptied (see page 13).

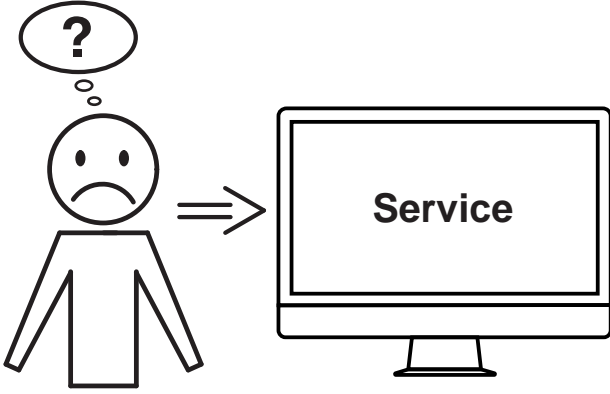

ألم تساعدكم أي من الحلول المذكورة أعلاه؟  
← الاتصال: الخدمة

[www.krug-priester.com](http://www.krug-priester.com) •  
[service@krug-priester.com](mailto:service@krug-priester.com) •

**Did none of the specified solutions help  
you with your problem?**

→ Contact: Service

• [www.krug-priester.com](http://www.krug-priester.com)

• [service@krug-priester.com](mailto:service@krug-priester.com)

الملحقات المطلوبة الموصى بها

## Recommended accessories



**EBA 1126 S, EBA 1128 S**

الزيت الصديق للبيئة 0.21 X 10

رقم : 9000 611

Environmentally friendly oil (10 x 0,2 litre).

**No. 9000 611**

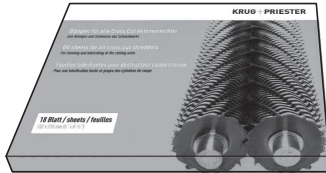

**EBA 1126 C, EBA 1128 C,**

ورق الزيت (18 ورقة) No. 9000 631

Oil sheets (18 Sheets)

**No. 9000 631**



تمت الموافقة على هذه الآلة من قبل مختبرات السلامة كما أنها تتطابق مع توجيهات الاتحاد الأوروبي 2014/30/EU و 2014/35/EU  
معلومات عن مستوى الصوت:

لإيجاد المواصفات الفنية المحددة يرجى الرجوع إلى لوحة إسم الآلة. للمطالبة بحقوق الضمان لا بد من التعرف وتحديد بيانات الآلة عبر لوحة إسمها.

حق التعديلات الفنية محفوظ.

This machine is approved by independent safety laboratories and is in compliance with the EC-regulations 2014/35/EU and 2014/30/EU.

**Sound level information:**

The exact technical specifications can be found on the technical specifications sticker on the machine.

To claim under guarantee, the machine must still carry its original identification label.

Subject to alterations without notice.

AR	قوة صوت مضمونة	محايد	الحد الأقصى لعدد الأوراق
EN	Guaranteed sound power level	Running idle	Max. paper load
EBA 1126		62,2 [dB]A	78,8 [dB]A
EBA 1128		62,7 [dB]A	76,7 [dB]A



تأهيلات تادامشلا Krug + Priester تكرش ي دل:

- قفو تدرادإ ماضن  
DIN EN ISO 9001:2015
- قفو تئيبلا تدرادإ ماضن  
DIN EN ISO 14001:2009
- قفو تقاتلا تدرادإ ماضن  
DIN EN ISO 50001:2011

The company Krug + Priester has the following certifications:

- Quality management system according to DIN EN ISO 9001:2015
- Environmental management system according to DIN EN ISO 14001:2009
- Energy management system according to DIN EN ISO 50001:2011

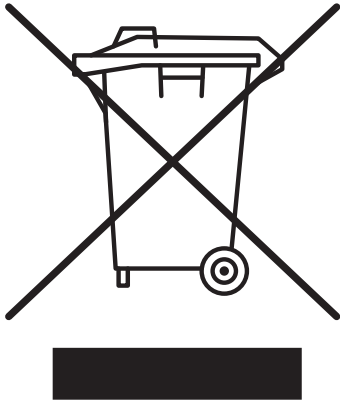

هذا الجهاز لا يُسمح برميهِ في سلة المهملات المنزلية! الرجاء تسليم الجهاز في مناطق التجميع الخاصة له! إن تجميع وتدوير النفايات من الأجهزة الكهربائية والإلكترونية يشكل مصدر لمواد ذات قيمة! مواد التغليف هي مواد يمكن إستخدامها مرة أخرى. قم بالتخلص من مواد التغليف بالطريقة المناسبة للبيئة عن طريق جمعها في الأماكن المخصصة لها. تعامل مع البيئة بشكل صحيح وتخلص من الأقراص المدمجة والبطاقات وغيرها من وسائط حمل المعلومات على شكل ورق مقطوع. شكرًا لكم!

Please remember to respect the local regulations: hand in the non-working electrical equipments to an appropriate waste disposal centre. The packaging material is recyclable. Dispose of the packaging in an environmentally friendly manner and make it available for the recyclable material collection-service.

**Please think of the environment and dispose shredded CDs, cards and other data medium separately from shredder paper. Thank you!**

## EC-declaration of conformity

- Herewith we declare that

	<b>GS- IDENT. No.</b>
<b>1126 S; 1126 C;</b>	<b>ID No. 11224501</b>
<b>1128 S; 1128 C;</b>	<b>ID No. 11224501</b>

- complies with the following provisions applying to it

### **2014/30/EU:**

EMV Electromagnetic compatibility directive,

### **2014/35/EU**

Low voltage directive

### **2011/65/EU**

RoHS directive

**-Applied harmonised standards in particular**

**IEC 60950-1; IEC 61000-3-2; IEC 61000-3-3;  
EN 60950-1; EN 55014-1; EN 55014-2; EN 61000-3-2; EN 61000-3-3;  
EN ISO 12100; EN ISO 13857; EN ISO 7779**

12.11.2018  
Datum

Authorized representative for technical documentation



Krug & Priester GmbH & Co. KG  
Simon-Schweitzer-Str. 34  
D-72336 Balingen (Germany)

- Geschäftsführer -

---

ملاحظات:

Remarks:

ملاحظات:

Remarks:

• آلة إفناء الملفات •  
• Document Shredders •



• آلات القص والتقطيع •  
• Trimmers and Guillotines •

